







PLAN D'ENSEMBLE AVEC RESEAUX ENTERRES 1 / 7

Demande d'Autorisation d'Exploiter
Société : Les VENTS de l'Axonais S.A.S. 

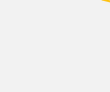
LEGENDE

- | Installation projetée | Réseaux enterrés connus |
|---|--|
|  Eolienne : emprise du mât et du rotor |  Gazoduc GRT Gaz |
|  Fondation enterrée de l'éolienne |  Canalisation électrique ERDF HTA |
|  Aire de grutage de l'éolienne | |
|  Poste de livraison d'électricité | |
|  Projet de raccordement électrique souterrain | |
|  Rayon de 35 m autour de l'installation (autour du mât de l'éolienne) | |
|  Rayon de 35 m global autour des équipements de l'installation (autour du poste de livraison et du projet de raccordement électrique) | |

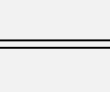
Communes de Remigny et Vendeuil

Projet éolien de la Grande Borne



La Polygone
Société de Préinvestissement
28000 LILLE
Tel : 03.20.37.63.31
Fax : 03.20.31.94.46

Date : 15/06/2016
Référence : LGB/cm

Echelle : 1 / 1000
0 20 m

LE CHEMIN DU TREPAS

L'ARBRE CRAPAUD

ZD

LE BOUT DES MINIERES

LES MINIERES









AUFFOUR

LE RIEZ D

PLAN D'ENSEMBLE AVEC RESEAUX ENTERES 2 / 7

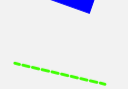
Demande d'Autorisation d'Exploiter
Société : Les VENTS de l'Axonais S.A.S. 

LEGENDE

- | | |
|---|--|
| Installation projetée | Réseaux enterrés connus |
|  Eolienne : emprise du mât et du rotor |  Gazoduc GRT Gaz |
|  Fondation enterrée de l'éolienne |  Canalisation électrique ERDF HTA |
|  Aire de grutage de l'éolienne | |
|  Poste de livraison d'électricité | |
|  Projet de raccordement électrique souterrain | |
|  Rayon de 35 m autour de l'installation (autour du mât de l'éolienne) | |
|  Rayon de 35 m global autour des équipements de l'installation (autour du poste de livraison et du projet de raccordement électrique) | |

Communes de Remigny et Vendeuil

Projet éolien de la Grande Borne

 **ECOTERA**
Développement ...

La Polyborne
Société de Président Honoré
38000
Tel : 03.20.37.63.31
Fax : 03.20.31.94.46

Date : 15/06/2016
Référence : LGB/cm

Echelle : 1 / 1000
0 20 m

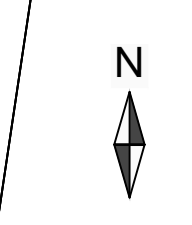

ZC

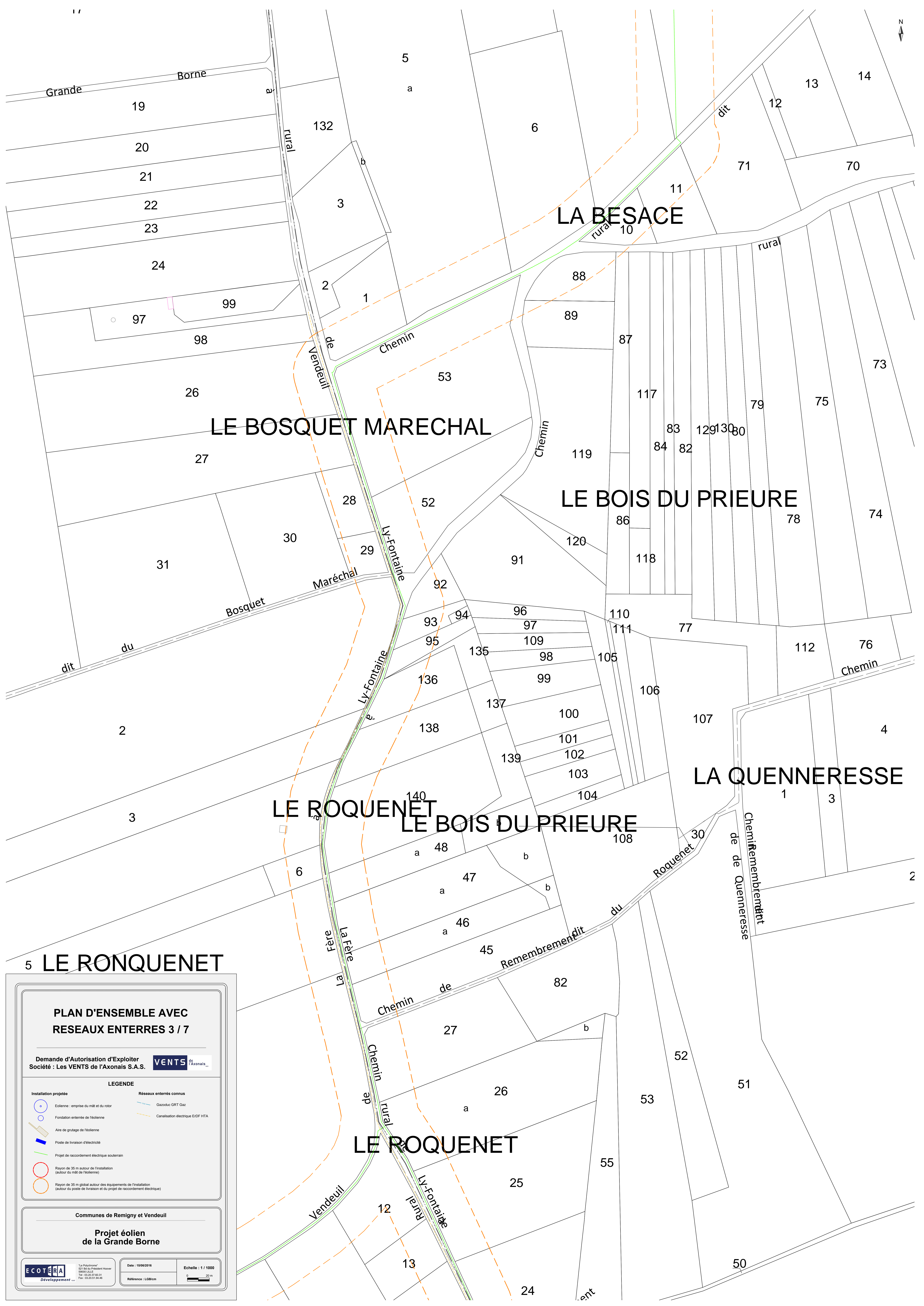

5 LE RONQUENET

PLAN D'ENSEMBLE AVEC RESEAUX ENTERRES 3 / 7

Demande d'Autorisation d'Exploiter
 Société : Les VENTS de l'Axonais S.A.S. **VENTS** de l'Axonais

LEGENDE

- | Installation projetée | Réseaux enterrés connus |
|--|------------------------------------|
| Éolienne : emprise du mât et du rotor | Gazoduc GRT Gaz |
| Fondation enterrée de l'éolienne | Canalisations électriques ERDF HTA |
| Aire de grutage de l'éolienne | |
| Poste de livraison d'électricité | |
| Projet de raccordement électrique souterrain | |
| Rayon de 35 m autour de l'installation (autour du mât de l'éolienne) | |
| Rayon de 35 m global autour des équipements de l'installation (autour du poste de livraison et du projet de raccordement électrique) | |

Communes de Remigny et Vendeuil

Projet éolien de la Grande Borne

ECOTÉRA
 Développement ...

« La Polygone »
 50, rue du Président Hoover
 95000 LILLE
 Tél. 03.20.37.63.31
 Fax. 03.20.31.94.46

Date : 15/06/2016

Echelle : 1 / 1000

0 20 m

Référence : LGB/cm

LES TOULIFAUX

31

ZI

LE ROQUENET

LE BOIS DU F

LE RONQUENET

LE ROQUENET

FOND DU GLUARD

ZH

ONNETTES

La Fère
Chemin Rural

Chemin

Rural

dit

Vendeuil

Ly-Fontaine

Chemin

Chemin de Rembr
dit du Glar
C. R. dit du

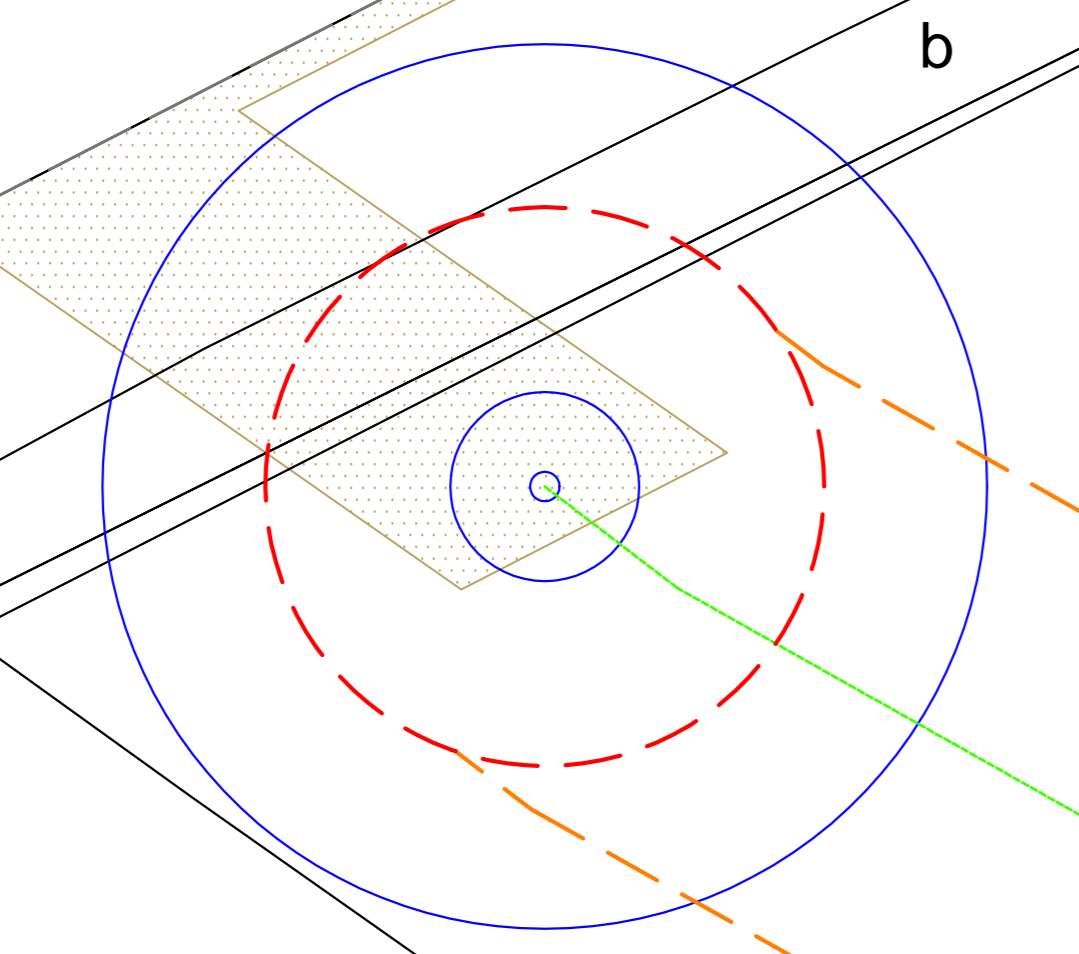

E4

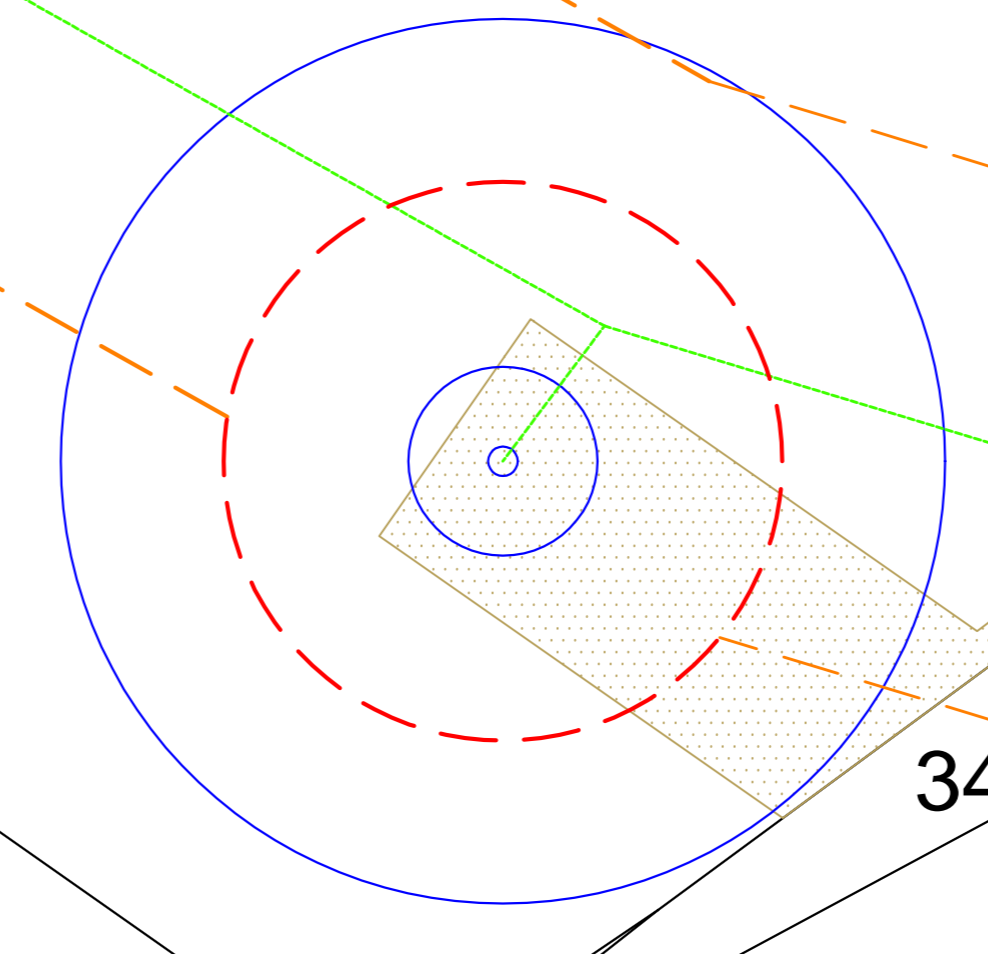

E3

PLAN D'ENSEMBLE AVEC RESEAUX ENTERRES 4 / 7

Demande d'Autorisation d'Exploiter
Société : Les VENTS de l'Axonais S.A.S. **VENTS** de l'Axonais

LEGENDE

Installation projetée	Réseaux enterrés connus
Eolienne : emprise du mât et du rotor	Gazoduc GRT Gaz
Fondation enterrée de l'éolienne	Canalisations électriques ErDF HTA
Aire de grutage de l'éolienne	
Poste de livraison d'électricité	
Projet de raccordement électrique souterrain	
Rayon de 35 m autour de l'installation (autour du mât de l'éolienne)	
Rayon de 35 m global autour des équipements de l'installation (autour du poste de livraison et du projet de raccordement électrique)	

Communes de Remigny et Vendeuil

Projet éolien de la Grande Borne

ECOTERA Développement...
"Le Polygone"
50, Rue du Président Hoover
95000 CLICHY
Tel : 03.20.37.60.31
Fax : 03.20.51.94.46

Date : 15/06/2016
Echelle : 1 / 1000
Référence : LGB/cm

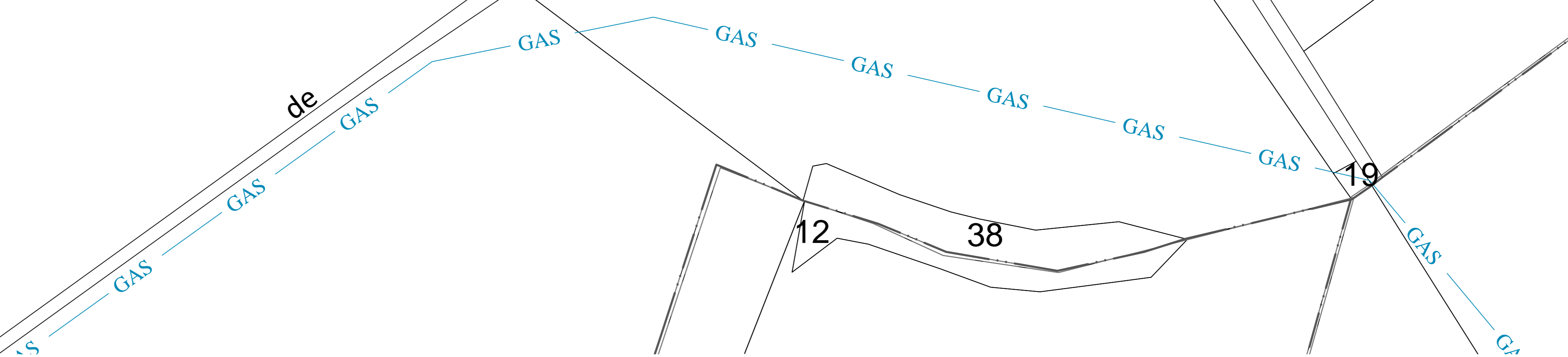

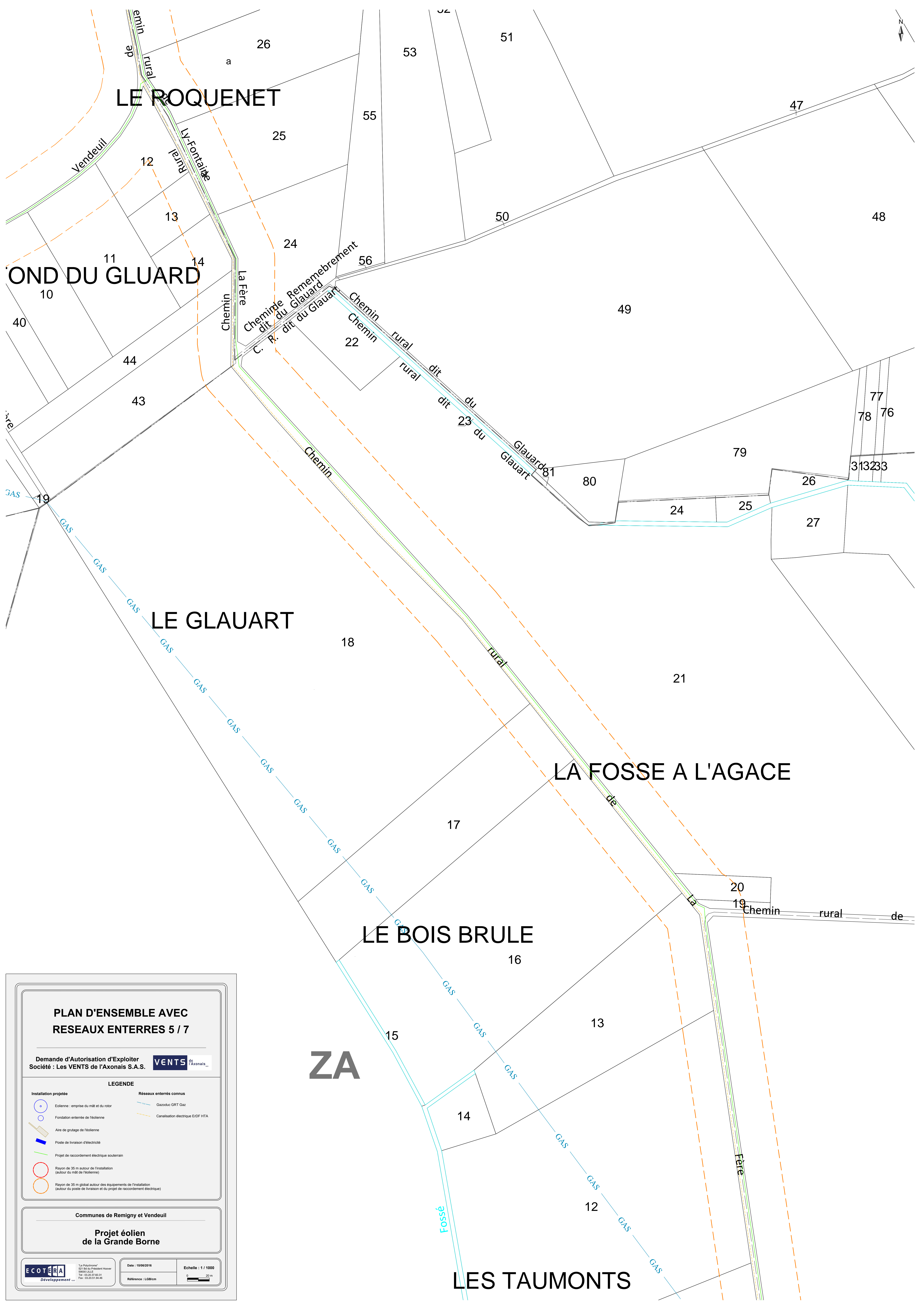

LE ROQUENET

LE OND DU GLUARD

LE GLAUART

LA FOSSE A L'AGACE

LE BOIS BRULE

LES TAUMONTS

ZA

PLAN D'ENSEMBLE AVEC RESEAUX ENTERES 5 / 7

Demande d'Autorisation d'Exploiter
 Société : Les VENTS de l'Axonais S.A.S. **VENTS** de l'Axonais

LEGENDE

Installation projetée	Réseaux enterrés connus
Eolienne : emprise du mât et du rotor	Gazoduc GRT Gaz
Fondation enterrée de l'éolienne	Canalisation électrique ERDF HTA
Aire de grutage de l'éolienne	
Poste de livraison d'électricité	
Projet de raccordement électrique souterrain	
Rayon de 35 m autour de l'installation (autour du mât de l'éolienne)	
Rayon de 35 m global autour des équipements de l'installation (autour du poste de livraison et du projet de raccordement électrique)	

Communes de Remigny et Vendeuil

Projet éolien de la Grande Borne

ECOTÉRA Développement... La Polygone 39000 Le Pré-Saint-Hippolyte 09 80 01 11 11 Fax: 03 25 37 63 31 Fax: 03 25 31 34 46

Date : 15/06/2016 Echelle : 1 / 1000

0 20 m

Référence : LGB/cm

TRAVECY

LES TAUMONTS

LES MOELLONS

LE DONJON

LE PRE SAINT-MEDARD

PLAN D'ENSEMBLE AVEC RESEAUX ENTERRES 6 / 7

Demande d'Autorisation d'Exploiter
Société : Les VENTS de l'Axonais S.A.S.



LEGENDE

- | | |
|--|----------------------------------|
| Installation projetée | Réseaux enterrés connus |
| Eolienne : emprise du mât et du rotor | Gazoduc GRT Gaz |
| Fondation enterrée de l'éolienne | Canalisation électrique ERDF HTA |
| Aire de grutage de l'éolienne | |
| Poste de livraison d'électricité | |
| Projet de raccordement électrique souterrain | |
| Rayon de 35 m autour de l'installation (autour du mât de l'éolienne) | |
| Rayon de 35 m global autour des équipements de l'installation (autour du poste de livraison et du projet de raccordement électrique) | |

Communes de Remigny et Vendeuil

Projet éolien
de la Grande Borne

ECOTÉRIA

La Polygone
30000 Le Pré Saint-Médard
Tél. 03.20.37.63.31
Fax. 03.20.31.94.46

Date : 15/06/2016

Echelle : 1 / 1000

0 20 m

Référence : LGB/cm

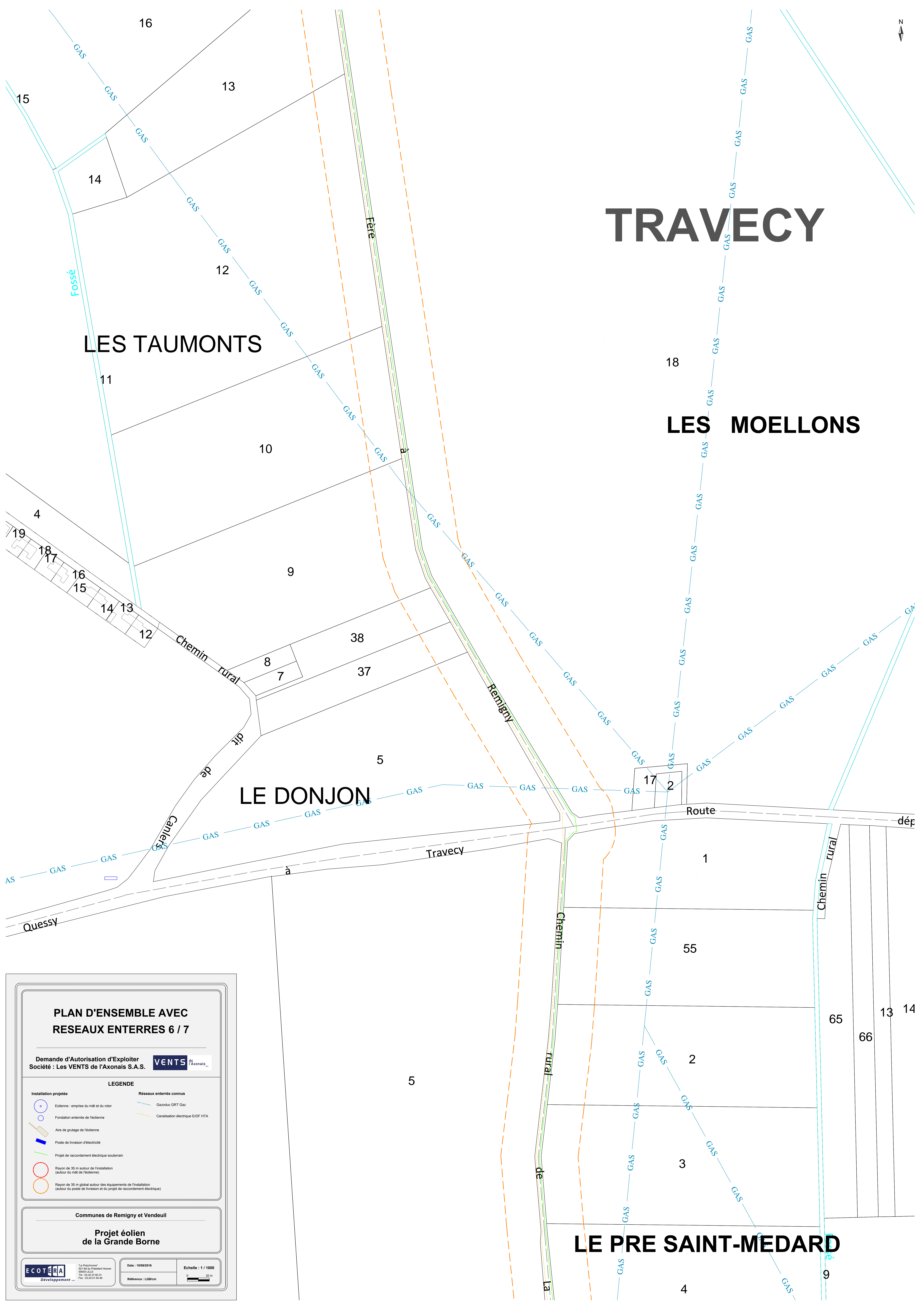

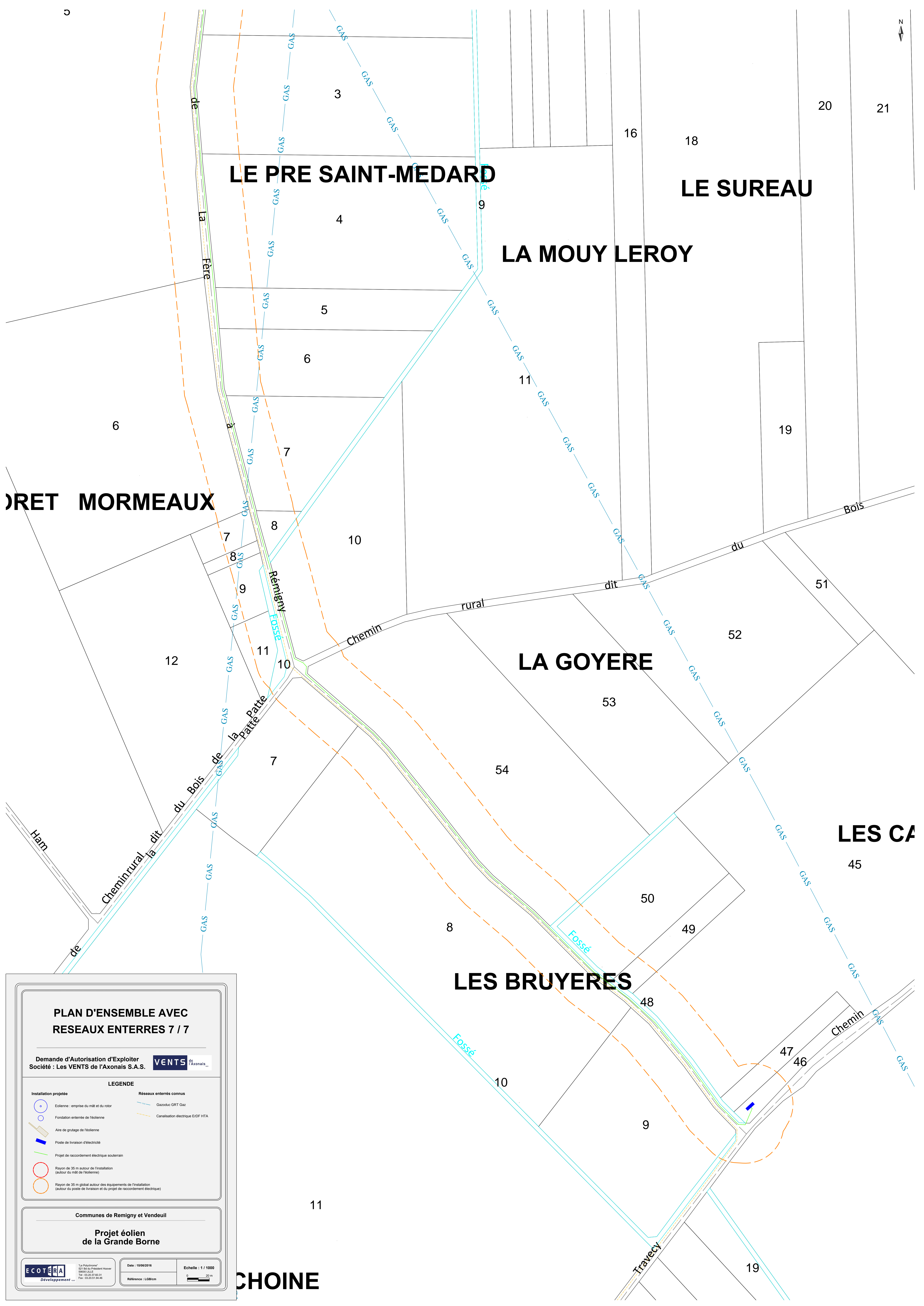

PLAN D'ENSEMBLE AVEC RESEAUX ENTERES 7 / 7

Demande d'Autorisation d'Exploiter
 Société : Les VENTS de l'Axonais S.A.S. **VENTS** de l'Axonais

LEGENDE

- | Installation projetée | Réseaux enterrés connus |
|--|----------------------------------|
| Eolienne : emprise du mât et du rotor | Gazoduc GRT Gaz |
| Fondation enterrée de l'éolienne | Canalisation électrique ERDF HTA |
| Aire de grutage de l'éolienne | |
| Poste de livraison d'électricité | |
| Projet de raccordement électrique souterrain | |
| Rayon de 35 m autour de l'installation (autour du mât de l'éolienne) | |
| Rayon de 35 m global autour des équipements de l'installation (autour du poste de livraison et du projet de raccordement électrique) | |

Communes de Remigny et Vendeuil

Projet éolien de la Grande Borne



La Polytechnique
 50, 50000 de Vendeuil
 Tél : 03.20.37.63.31
 Fax : 03.20.31.94.46

Date : 15/06/2016

Echelle : 1 / 1000



Référence : LGB/cm